



Dokument nr: CE-300402-A1
Takplatespiker benyttes bl.a. ved montering av takplater til underlag av tre

Dimensjoner:
Varmgalvanisert: d 3,7 mm L 50-110 mm
Rustfritt stål: d 3,4 mm L 60 mm

Materiale:
Varmgalvanisert: EN ISO 16120
Rustfritt stål AISI 316/A4: EN 10088

Karakteristiske streckstyrke av tråd (fu) i enhold til EN 10218-1
Varmgalvanisert: min. 600 N/mm²
Rustfritt: min. 600 N/mm²



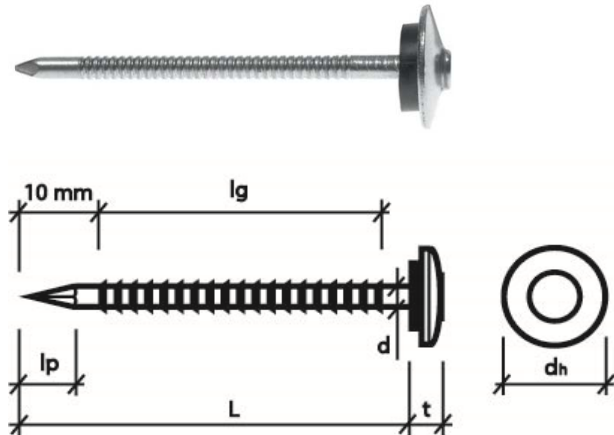

Behandling:
Varmgalvanisert - min. 50 µm
Rustfritt - korrosjonsklasse C5-M

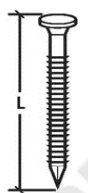

DIMENSJONER

VARMGALVANISERT							
Betegnelse	Nominell diameter d [mm]	Totallengde L [mm]	Kamgjenge lengde lg [mm]	Hodediameter dh [mm]	Hodeareal Ah [mm ²]	Hodetykkelse t [mm]	Lengde spiss lp [mm]
3,7x50	3,7	50,0	30,0	18,0	254,5	4,0	5,1
3,7x60		60,0	40,0				
3,7x65		65,0					
3,7x75		75,0					
3,7x100		100,0					
3,7x110		110,0					
AISI 316/A4							
Betegnelse	Nominell diameter d [mm]	Totallengde L [mm]	Kamgjenge lengde lg [mm]	Hodediameter dh [mm]	Hodeareal Ah [mm ²]	Hodetykkelse t [mm]	Lengde spiss lp [mm]
3,4x60	3,4	60,0	40,0	18,0	254,5	4,0	4,7

KARAKTERISTISK KAPASITET

VARMGALVANISERT						
Betegnelse	Nominell diameter d [mm]	Totallelgde L [mm]	Uttrekk $f_{ax,k}$ [N/mm ²]*	Gjennomdragning $f_{head,k}$ [N/mm ²]*	Flytmoment $M_{y,k}$ [Nmm]	Strekbelastning $f_{tens,k}$ [kN]
3,7x50	3,7	50,0	5,4	NPD**	5400	5,8
3,7x60		60,0				
3,7x65		65,0				
3,7x75		75,0				
3,7x100		100,0				
3,7x110		110,0				
AISI 316/A4						
Betegnelse	Nominell diameter d [mm]	Totallelgde L [mm]	Uttrekk $f_{ax,k}$ [N/mm ²]*	Gjennomdragning $f_{head,k}$ [N/mm ²]*	Flytmoment $M_{y,k}$ [Nmm]	Strekbelastning $f_{tens,k}$ [kN]
3,4x60	3,4	60,0	3,6	NPD**	5900	7,2
						

* Uttreks styrke $f_{ax,k}$ er prøvd i tre med karakteristiske tetthet (ρ_k) 350 kg/m³ (C24). For beregninger med andre tømmer kvaliteter multipliseres verdier med $\rho_k/350$.

** "No Performance declared"

PRODUKTIDENTIFIKASJON

Følgende artikler som selges under varemerket Christiania Spigerverk dekkes av denne egenskapsdeklarasjon:

ARTIKKELNUMMER

90105
90125
90110
90140

Produsent erklærer for:

Takplatespiker, varmgalvanisert min 50 µm, diameter 3.7 mm,

1. Produkt i samsvar med no 14592: 2008 "Timber Structures – Dowel-type fasteners – Requirements"
2. Opprinnelig type-testing utføres for å bekrefte materielle karakteristiske verdier gitt i tabell 1 i ZA-14592. Erklært informasjon er ledsaget av CE-merket på hver pakke og dette tekniske dokumentet.
3. Opprinnelig type tester er utført av DTI, Danish Teknologisk Institutt.
Testene av $f_{tens,k}$: Rapport DK 426382-1, Taastrup, 2011-04-29.
Testene av $M_{y,k}$: Rapport DK 426382-3, Taastrup, 2011-05-05.
Testene av $f_{ax,k}$: Rapport DK 426382-4, Taastrup, 2011-05-12.
Testene av $f_{u,k}$: Rapport DK 1302213, Århus, 2011-04-28.
4. Disse produktene oppfyller kravene i vedlegg ZA i EN 14592
5. Et FPC system er utarbeidet under ansvar av produsenten.

varmgalvanisert min 50 µm

Metode for å sertifisere samsvar med skruer i trekonstruksjoner er 3

Denne erklæringen gjelder før eventuell modifisering av produkter, råvarer eller produksjonsprosessen er utført, som endrer betydelig karakteristiske verdiene som er angitt.

Gunnebo 2012-08-17, revidert 2013-09-30



GBO Fastening systems AB
Bruksvägen 2
SE 590 93 Gunnebo
Sweden